



**R**RANGEMASTER  
**S**SYSTEMS

## Приемник Rangemaster RX-u Инструкция пользователя



Код заказа: RX-u  
Дата обновления: 22.12.2021

## СОДЕРЖАНИЕ

1. ОПИСАНИЕ.....	2
1.1 ФУНКЦИИ.....	2
1.2 ДИСЦИПЛИНЫ.....	2
1.3 ТЕХНИЧЕСКИЕ ХАРАКТЕРИСТИКИ.....	2
1.4 ДОПОЛНИТЕЛЬНЫЕ АКСЕССУАРЫ.....	3
2. РЕКОМЕНДАЦИИ ПО УСТАНОВКЕ.....	4
3. ПОДКЛЮЧЕНИЕ.....	5
4. УСЛОВНЫЕ ОБОЗНАЧЕНИЯ.....	7
5. НАСТРОЙКИ.....	8
5.1 АДРЕСНАЯ ТАБЛИЦА ДЛЯ НАСТРОЙКИ МАШИНКИ — БУКВЫ А-Х.....	9
5.2 АДРЕСНАЯ ТАБЛИЦА ДЛЯ НАСТРОЙКИ ПЛОЩАДКИ — КАНАЛЫ 1.1-8.4.....	10
5.3 АЛЬТЕРНАТИВНАЯ АДРЕСНАЯ ТАБЛИЦА ДЛЯ НАСТРОЙКИ ПЛОЩАДКИ — КАНАЛЫ 0..31 .....	11
6. ДИАГНОСТИКА И УСТРАНЕНИЕ НЕПОЛАДОК.....	12
7. ОГРАНИЧЕННАЯ ГАРАНТИЯ.....	13
8. ФОРМА RMA.....	14

Авторские права компании Maxima WarenhandelsGmbH © Rangemaster Systems - все материалы, включая дизайн схем и программное обеспечение, опубликованные в этом руководстве, защищены авторским правом.

Хранение и переиздание любого найденного здесь материала, в том числе копирование программного обеспечения, а также оборотования или его частей, запрещено.

Данный продукт был произведен компанией:

Maxima WarenhandelsGmbH

© Rangemaster Systems

Dr. Robert Graf Straße 64/9

Graz, A-8010

Austria/Europe

Телефон: +43 699 104 03 204

Факс: +43 720 920 195

Эл.почта: [info@rangemaster.at](mailto:info@rangemaster.at)

Веб-сайт: [www.rangemaster.at](http://www.rangemaster.at)

## 1. ОПИСАНИЕ

Приемник **Rangemaster RX-u** – это устройство приема радиокоманд, предназначенное для управления машинками для выпуска мишеней, используемых в спортивной стрельбе (Спортинг и Компакт Спортинг).

### 1.1 ФУНКЦИИ

- 1/24-канальный приемник
- Встроенная антенна
- Радиус покрытия сигнала до 500м с передатчиком Rangemaster
- Рабочая температура: от -30°С до +70°С
- Источник питания: от машинки или от аккумуляторной батареи или дополнительного источника питания
- Защита от переплюсовки
- Максимальное количество одновременно используемых площадок: 32
- Возможность одновременного использования на 32 площадках без образования помех на других площадках
- Встроенное реле (сухой контакт)

### 1.2 ДИСЦИПЛИНЫ

Спортинг и Компакт Спортинг

### 1.3 ТЕХНИЧЕСКИЕ ХАРАКТЕРИСТИКИ

Питание:	от машинки или от аккумуляторной батареи или дополнительного источника питания, защита от переплюсовки
Потребляемый ток:	<50мА
Мин. напряжение сети:	9 В
Макс. напряжение сети:	24В
Рабочая температура:	От -30°С до+70°С
Габаритные размеры:	длина: 8см , ширина: 5.5 см, высота: 4.5 см
Вес:	Около 100 гр
Мощность на выходе:	Сухой контакт
Частота:	433 МГц
Вид модуляции:	FSK
Скорость передачи данных:	2 кБод

Макс. допустимое напряжение:	24 В
Макс. допустимая сила тока:	1,0 А
ТВ - приемник	Отсутствует
Шифрование для защиты данных в рамках беспроводной передачи данных	Отсутствует
Доступ к сети Интернет	Отсутствует

#### 1.4 ДОПОЛНИТЕЛЬНЫЕ АКСССУАРЫ

##### Пульты дистанционного управления

8-канальный цифровой пульт дистанционного управления IQ-серии	<a href="#">TXIQ8</a>
16-канальный пульт дистанционного управления IQ-серии	<a href="#">TXIQ16</a>
24-канальный пульт дистанционного управления IQ-серии	<a href="#">TXIQ24</a>
16-канальный пульт управления со встроенным LCD дисплеем и считывателем чип-карт для оплаты чип-картой	<a href="#">TXSPO16</a>
Мультифункциональный пульт TXSMART	<a href="#">TXSMART</a>

##### Дополнительно

Полная автоматизированная система для стрельбищ Rangemaster X3 Pro Net	<a href="#">X3PRO</a>
Секвенсор Rangemaster X2 + Buran	<a href="#">X2</a>

## 2. РЕКОМЕНДАЦИИ ПО УСТАНОВКЕ

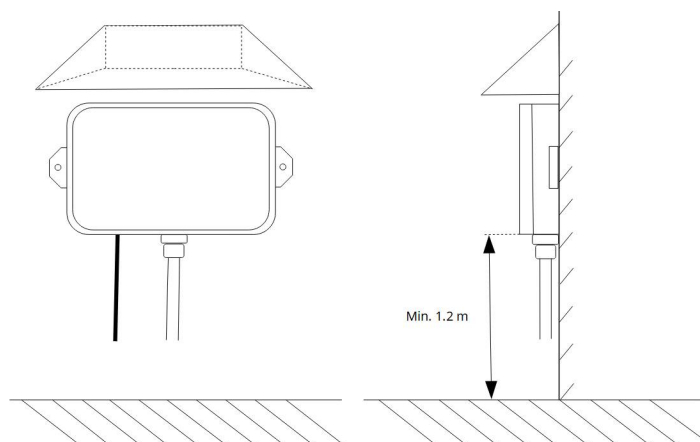

### **ВАЖНО:**

Оптимальная высота расположения приемника **1.5м над поверхностью земли**, но не ниже 1.2м. **Антенна должна висеть вниз.**

**Никогда не оставляйте приемник на аккумуляторной батарее, земле или метательной машинке!**

Рекомендуется по возможности установить приемник **в укрытии** (например, внутри ракушки или под навесом), что поможет продлить срок службы прибора.

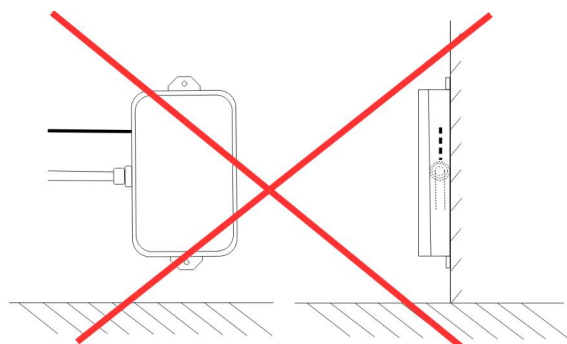
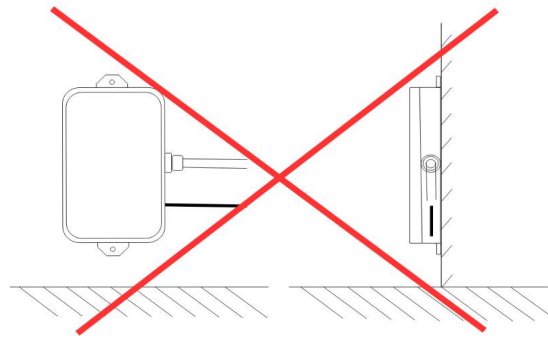
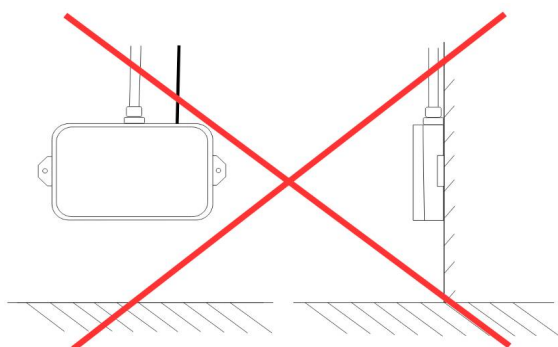

### 3. ПОДКЛЮЧЕНИЕ

Приемник подключается к машинке с помощью коннектора и кабеля (коннектор и кабель в базовую комплектацию не входят).

В соответствии с используемыми машинками, клиент может заказать или сам приобрести коннекторы и 4-х жильный кабель диаметром 0.75мм<sup>2</sup> для соединения приемников с машинками.

Схема подсоединения проводов на Приемнике **Rangemaster RX-u** для подключения их к машинкам:



Схема подсоединения жил к клемме на Приемнике **Rangemaster RX-u**:



**ПРИМЕЧАНИЕ:** Оптимальная высота расположения приемника 1.5м над поверхностью земли, но не ниже 1.2м. Антенна должна висеть вниз.

**ВАЖНО:** Реле используется только для коммутации сигналов и не должно коммутировать нагрузку типа соленоида!

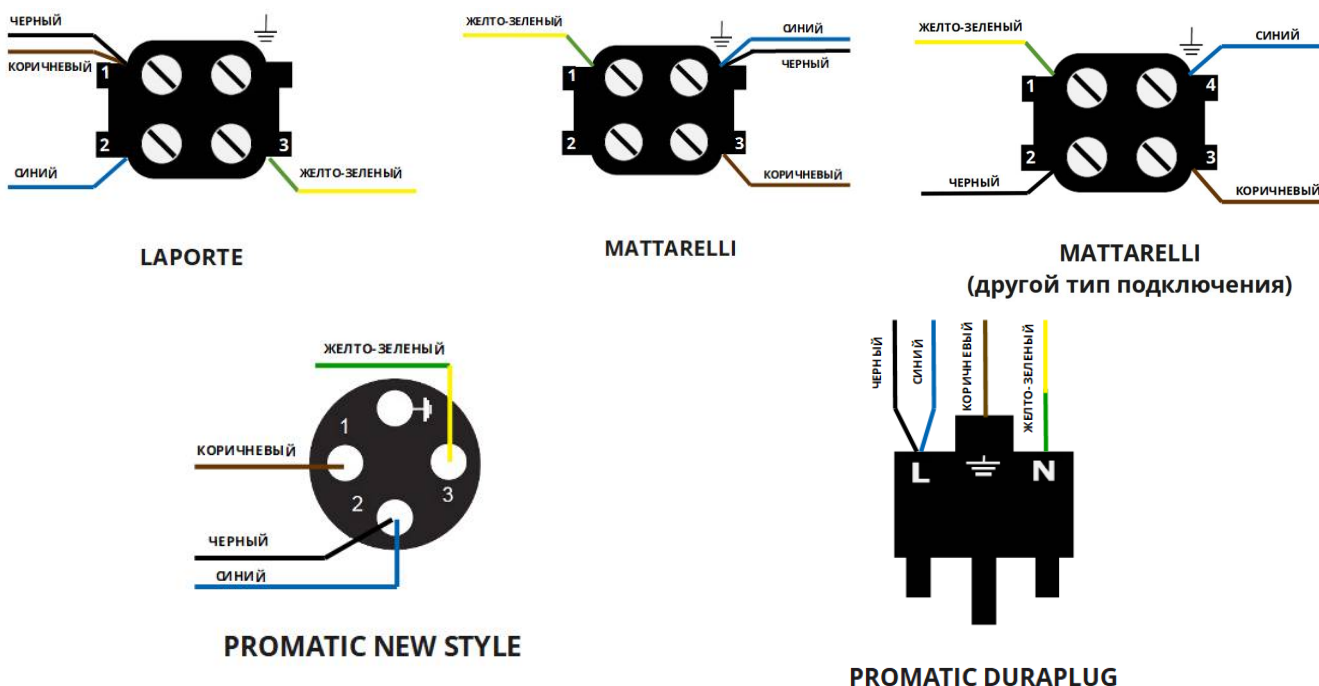
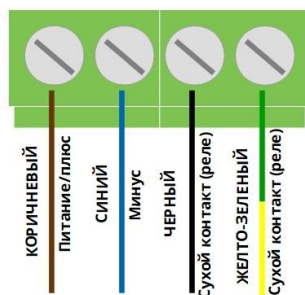
Если используются машинки, где необходимо коммутировать соленоид, то нужно использовать промежуточное реле!

Максимальная сила тока - 0.5А

В случае, если используется кабель с пронумерованными жилами:

Номер жилы	Описание
1	Питание/ плюс +
2	Минус -
3	Сухой контакт (реле)
4	Сухой контакт (реле)

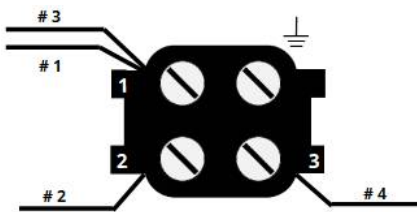
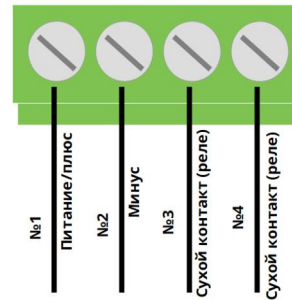

LAPORTE

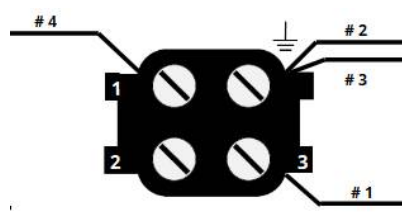

MATTARELLI

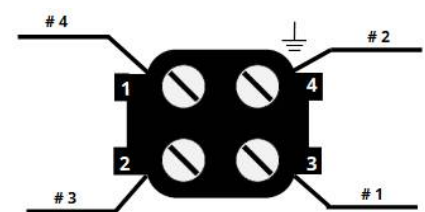

MATTARELLI

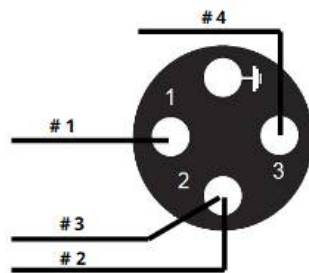

PROMATIC NEW STYLE



PROMATIC DURAPLUG

**ПРИМЕЧАНИЕ:** Машинки Mattarelli могут иметь разные способы подключения кабелей и иногда подавать 220 В через 4-контактный коннектор. Поэтому перед подключением важно проверять правильность подключения схемы контактов и напряжения (подаваемого Mattarelli) и что блок питания Mattarelli подает максимум 24 В

#### 4. УСЛОВНЫЕ ОБОЗНАЧЕНИЯ

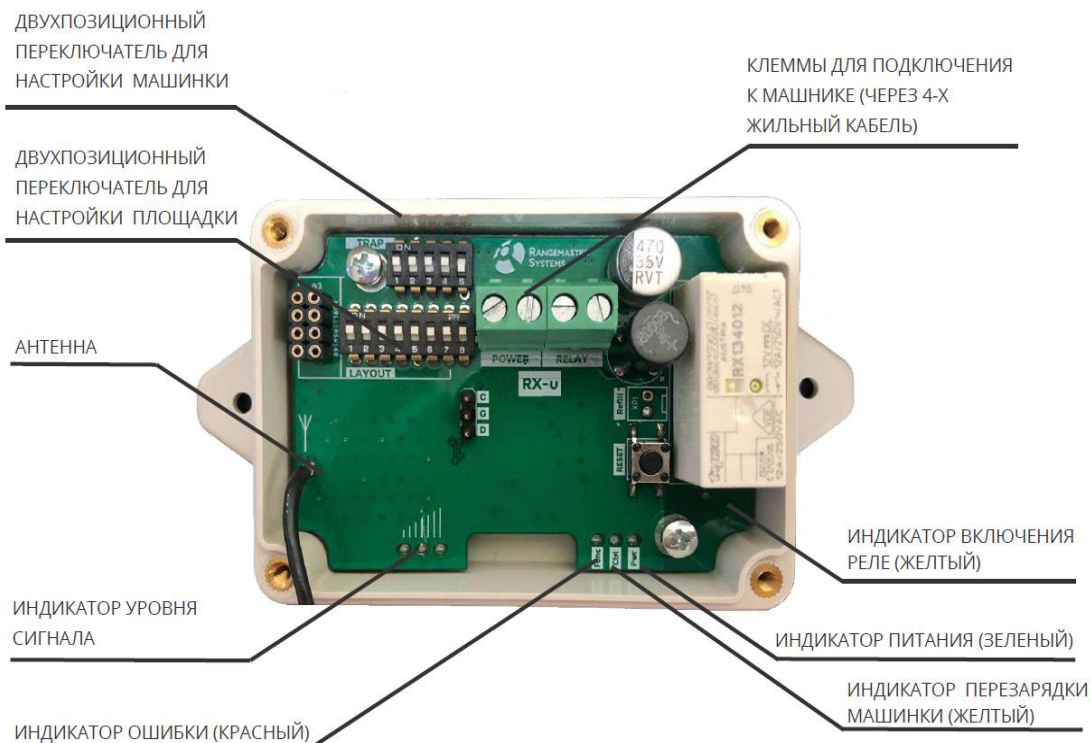

#### ИНДИКАТОРЫ:

Индикатор	Цвет индикатора	Описание
Индикатор уровня сигнала	зеленый	Показывает 3 уровня сигнала: сильный, средний и слабый.
Индикатор ошибки	красный	1. Включается, если неверно задан адрес машинки (указан адрес 0 или выше 24) 2. При изменении адреса площадки (однократное мигание)
Индикатор включения реле	желтый	Загорается при включении реле
Индикатор питания	зеленый	Горит при подключенном питании
Индикатор перезарядки машинки	желтый	Загорается на время заданное переключателем №7 (см. п.5) Пока светится индикатор, приемник не реагирует на команды



## 5. НАСТРОЙКИ

Чтобы настроить приемник **RX-u** на определенную площадку и машинку, используйте:

<b>Двухпозиционный переключатель для настройки машинки</b>	<b>Двухпозиционный переключатель для настройки площадки</b>
	
5 переключателей	8 переключателей
Устанавливает адрес для машинок на площадке. Каждая машинка должна иметь свой уникальный адрес на одной площадке. Напр.: Машинка А, Машинка В и т. д. Для настройки используйте адресную таблицу из <a href="#">пункта 5.1</a> .	Переключатели с 1 по 5: Устанавливает адрес для площадки. Должен быть одинаковый для всех приемников на одной площадке. Напр.: Площадка1/А Для настройки используйте таблицу из <a href="#">пункта 5.2</a> или <a href="#">5.3</a> .
	Регулировка времени перезарядки машинки (в это время не принимает никаких команд): Переключатель №7: положение ON/ВВЕРХ — 2.4 сек; OFF/ВНИЗ — 1.2 сек
	Регулировка времени срабатывания реле. Переключатель №8: положение ON/ВВЕРХ — 0.8 сек; OFF/ВНИЗ — 0.4 сек.
<b>ПРИМЕЧАНИЕ: НИКОГДА НЕ ИСПОЛЬЗУЙТЕ 0 КАНАЛ ДЛЯ МАШИНКИ (ВСЕ ПЕРЕКЛЮЧАТЕЛИ В ПОЛОЖЕНИИ «OFF» ИЛИ АДРЕС ВЫШЕ 24)!</b>	<b>ПРИМЕЧАНИЕ: УБЕДИТЕСЬ, ЧТО ВСЕ ПЛОЩАДКИ ИМЕЮТ РАЗНЫЕ КАНАЛЫ! НИКОГДА НЕ ИСПОЛЬЗУЙТЕ АДРЕС ВЫШЕ 31!</b>

## 5.1 АДРЕСНАЯ ТАБЛИЦА ДЛЯ НАСТРОЙКИ МАШИНКИ — БУКВЫ А-Х

Переключатель/ Кнопка	1	2	3	4	5
A	ON	OFF	OFF	OFF	OFF
B	OFF	ON	OFF	OFF	OFF
C	ON	ON	OFF	OFF	OFF
D	OFF	OFF	ON	OFF	OFF
E	ON	OFF	ON	OFF	OFF
F	OFF	ON	ON	OFF	OFF
G	ON	ON	ON	OFF	OFF
H	OFF	OFF	OFF	ON	OFF
I	ON	OFF	OFF	ON	OFF
J	OFF	ON	OFF	ON	OFF
K	ON	ON	OFF	ON	OFF
L	OFF	OFF	ON	ON	OFF
M	ON	OFF	ON	ON	OFF
N	OFF	ON	ON	ON	OFF
O	ON	ON	ON	ON	OFF
P	OFF	OFF	OFF	OFF	ON
Q	ON	OFF	OFF	OFF	ON
R	OFF	ON	OFF	OFF	ON
S	ON	ON	OFF	OFF	ON
T	OFF	OFF	ON	OFF	ON
U	ON	OFF	ON	OFF	ON
V	OFF	ON	ON	OFF	ON
W	ON	ON	ON	OFF	ON
X	OFF	OFF	OFF	ON	ON

## 5.2 АДРЕСНАЯ ТАБЛИЦА ДЛЯ НАСТРОЙКИ ПЛОЩАДКИ — КАНАЛЫ 1.1-8.4

Переключатель/ частота площадки	1	2	3	4	5	6	7	8
1.1	OFF	OFF	OFF	OFF	OFF	X	X	X
1.2	ON	OFF	OFF	OFF	OFF	X	X	X
1.3	OFF	ON	OFF	OFF	OFF	X	X	X
1.4	ON	ON	OFF	OFF	OFF	X	X	X
2.1	OFF	OFF	ON	OFF	OFF	X	X	X
2.2	ON	OFF	ON	OFF	OFF	X	X	X
2.3	OFF	ON	ON	OFF	OFF	X	X	X
2.4	ON	ON	ON	OFF	OFF	X	X	X
3.1	OFF	OFF	OFF	ON	OFF	X	X	X
3.2	ON	OFF	OFF	ON	OFF	X	X	X
3.3	OFF	ON	OFF	ON	OFF	X	X	X
3.4	ON	ON	OFF	ON	OFF	X	X	X
4.1	OFF	OFF	ON	ON	OFF	X	X	X
4.2	ON	OFF	ON	ON	OFF	X	X	X
4.3	OFF	ON	ON	ON	OFF	X	X	X
4.4	ON	ON	ON	ON	OFF	X	X	X
5.1	OFF	OFF	OFF	OFF	ON	X	X	X
5.2	ON	OFF	OFF	OFF	ON	X	X	X
5.3	OFF	ON	OFF	OFF	ON	X	X	X
5.4	ON	ON	OFF	OFF	ON	X	X	X
6.1	OFF	OFF	ON	OFF	ON	X	X	X
6.2	ON	OFF	ON	OFF	ON	X	X	X
6.3	OFF	ON	ON	OFF	ON	X	X	X
6.4	ON	ON	ON	OFF	ON	X	X	X
7.1	OFF	OFF	OFF	ON	ON	X	X	X
7.2	ON	OFF	OFF	ON	ON	X	X	X
7.3	OFF	ON	OFF	ON	ON	X	X	X
7.4	ON	ON	OFF	ON	ON	X	X	X
8.1	OFF	OFF	ON	ON	ON	X	X	X
8.2	ON	OFF	ON	ON	ON	X	X	X
8.3	OFF	ON	ON	ON	ON	X	X	X
8.4	ON	ON	ON	ON	ON	X	X	X

**5.3 АЛЬТЕРНАТИВНАЯ АДРЕСНАЯ ТАБЛИЦА ДЛЯ НАСТОЙКИ ПЛОЩАДКИ — КАНАЛЫ 0..31**

Переключатель/ Частота площадки	1	2	3	4	5	6	7	8
00	OFF	OFF	OFF	OFF	OFF	X	X	X
01	ON	OFF	OFF	OFF	OFF	X	X	X
02	OFF	ON	OFF	OFF	OFF	X	X	X
03	ON	ON	OFF	OFF	OFF	X	X	X
04	OFF	OFF	ON	OFF	OFF	X	X	X
05	ON	OFF	ON	OFF	OFF	X	X	X
06	OFF	ON	ON	OFF	OFF	X	X	X
07	ON	ON	ON	OFF	OFF	X	X	X
08	OFF	OFF	OFF	ON	OFF	X	X	X
09	ON	OFF	OFF	ON	OFF	X	X	X
10	OFF	ON	OFF	ON	OFF	X	X	X
11	ON	ON	OFF	ON	OFF	X	X	X
12	OFF	OFF	ON	ON	OFF	X	X	X
13	ON	OFF	ON	ON	OFF	X	X	X
14	OFF	ON	ON	ON	OFF	X	X	X
15	ON	ON	ON	ON	OFF	X	X	X
16	OFF	OFF	OFF	OFF	ON	X	X	X
17	ON	OFF	OFF	OFF	ON	X	X	X
18	OFF	ON	OFF	OFF	ON	X	X	X
19	ON	ON	OFF	OFF	ON	X	X	X
20	OFF	OFF	ON	OFF	ON	X	X	X
21	ON	OFF	ON	OFF	ON	X	X	X
22	OFF	ON	ON	OFF	ON	X	X	X
23	ON	ON	ON	OFF	ON	X	X	X
24	OFF	OFF	OFF	ON	ON	X	X	X
25	ON	OFF	OFF	ON	ON	X	X	X
26	OFF	ON	OFF	ON	ON	X	X	X
27	ON	ON	OFF	ON	ON	X	X	X
28	OFF	OFF	ON	ON	ON	X	X	X
29	ON	OFF	ON	ON	ON	X	X	X
30	OFF	ON	ON	ON	ON	X	X	X
31	ON	ON	ON	ON	ON	X	X	X

**6. ДИАГНОСТИКА И УСТРАНЕНИЕ НЕПОЛАДОК**

№	Неполадка	Возможная причина	Решение
1.	Не срабатывает машинка	Неверно настроен адрес машинки или площадки	Настроить адрес машинки или площадки — <a href="#">см.п.5</a>
2.	Не срабатывает машинка и индикатор питания не горит	Плохой контакт в коннекторе или повреждение кабеля	Проверить кабель на наличие повреждений и открыв коннектор, проверить подсоединение жил внутри коннектора — <a href="#">см.п.3</a> 2. Проверьте напряжение между синей и коричневой жилами с помощью мультиметра, чтобы убедиться, что машинка подает питание.
3.	Не срабатывает машинка при выпуске одной и той же мишени подряд	Идет перезарядка машинки. В зависимости от времени перезарядки машинки, приемник блокируется и перестает принимать сигнал (см. 8-канальный переключатель в <a href="#">пункте 5</a> )	Делать интервал в 2-3 секунды между выпуском одной и той же мишени
4.	Не срабатывает машинка	Из-за низкой температуры машинка может не успевать перезарядиться из-за увеличения времени срабатывания реле	Увеличить время срабатывания реле, переместив переключатель №8 в положение ON/вверх — <a href="#">см.п.5</a>
5.	Не срабатывает машинка	Проблема с пультом управления: села батарейка, повреждена антенна	1. Проверить уровень заряда батареек с помощью мультиметра и при необходимости, заменить на новые. 2. Устранить неисправность антенны или заменить
6.	Низкий уровень сигнала	1. Проблема с пультом управления. 2. Приемник установлен на расстоянии дальше покрытия пульта управления 3. Повреждена антенна приемника.	1. см. пункт выше. 2. Оптимальная высота расположения приемника 1.5м над поверхностью земли, но не ниже 1.2м. 3. Устранить неисправность антенны или заменить

## 7. ОГРАНИЧЕННАЯ ГАРАНТИЯ

Rangemaster Systems предоставляет ограниченную гарантию на данную продукцию на возможные дефекты материала или изготовления на срок 12 месяцев. Этот период начинается с момента получения продукта.

Rangemaster Systems не несет ответственности за потерю данных или потерю прибыли или оборота из-за дефекта.

Гарантия распространяется только на ремонт или замену дефектных компонентов, которые возникли при ежедневном использовании. «Ежедневное использование» следует читать как: использование в соответствии со спецификациями и по назначению.

Общие сведения и гарантийные исключения: Повреждения, возникшие из-за воды, влаги, вандализма, удара молнии, перенапряжении по линии электропередачи или источника питания, из-за использования не по назначению, падения продукта, чрезмерного нагрева или холода (как для эксплуатации, так и хранения), применения силы, повреждения из-за пустых или разряженных батарей или аккумуляторов, являются гарантийными исключениями и не дают вам права на бесплатный ремонт или замену. Грязь внутри оборудования также является гарантийным исключением.

В случае использования сенсорных экранов в продукте: Повреждения из-за неправильного использования (с использованием чего-то другого, кроме пальца), вызывающие царапины или повреждения на экране или на сенсорной поверхности, не являются гарантийным случаем.

При отправке товара на ремонт, пожалуйста, запросите номер RMA, отправив электронное письмо на адрес [support@rangemaster.at](mailto:support@rangemaster.at)

Добавьте к письму номер счета, дату счета и серийный номер продукта.

Также добавьте подробное описание возникших проблем.

Возврат товара для ремонта:

Maxima WarenhandelsGmbH

© Rangemaster Systems – Ext. Storage

8082 Weissenbach 9

Austria/Europe

Укажите свой номер RMA в поле. Отправьте нам ссылку для почтового отслеживания после отправки нам продукта.

## 8. ФОРМА RMA

Для:

Maxima WarenhandelsGmbH  
© Rangemaster Systems – Ext. Storage  
8082 Weissenbach 9  
Austria/Europe

RMA: \_\_\_\_\_

Дата: \_\_\_\_ / \_\_\_\_ / \_\_\_\_

<b>Дата покупки</b>	
<b>Поставщик</b>	
<b>Номер счета (пожалуйста, приложите копию счета)</b>	
<b>Серийный номер продукта</b>	
<b>Описание проблемы</b>	

Вернуть:

<b>Имя</b>	
<b>Клуб/Организация</b>	
<b>Адрес 1</b>	
<b>Адрес 2</b>	
<b>Индекс</b>	
<b>Город</b>	
<b>Страна</b>	
<b>Контактный телефон</b>	
<b>Эл. почта</b>	